

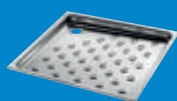

1000 1200

Brodziki natryskowe

700 X 700
50



800 X 800
50

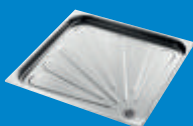

PMR
51

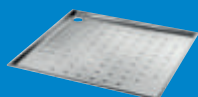

Brodzik natryskowy 700 × 700

Do zabudowy

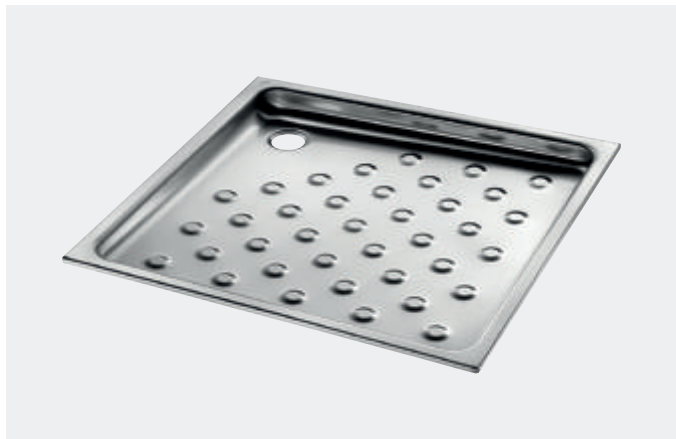

- Brodzik natryskowy do zabudowy.
- Inox 304 bakteriostatyczny.
- Grubość Inoxy: 1,2 mm.
- Brodzik wytłaczany z jednej części, bez spoin, dla łatwej obsługi i odpowiedniej higieny.
- Zaokrąglone wewnętrzne krawędzie dla zapewnienia bezpieczeństwa pod natryskiem.
- Spad do odpływu.
- Dostarczany z korkiem 1½".
- Antypoślizgowa powierzchnia.
- Znak CE. Produkt zgodny z normą PN-EN 14527.
- Waga: 5,5 kg.

Aby dobrać armaturę, patrz katalog DELABIE „Armatura sanitarna do budynków użyteczności publicznej” (DOC 609PL).

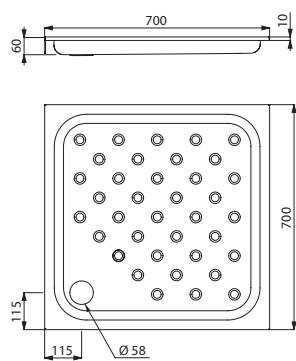

0513010000

Brodzik natryskowy 800 × 800

Do zabudowy



- Brodzik natryskowy do zabudowy.
- Inox 304 bakteriostatyczny.
- Grubość Inoxy: 1,2 mm.
- Brodzik wytłaczany z jednej części, bez spoin, dla łatwej obsługi i odpowiedniej higieny.
- Zaokrąglone wewnętrzne krawędzie dla zapewnienia bezpieczeństwa pod natryskiem.
- Spad do odpływu.
- Dostarczany z korkiem 1½".
- Antypoślizgowa powierzchnia.
- Znak CE. Produkt zgodny z normą PN-EN 14527.
- Waga: 7 kg.

Aby dobrać armaturę, patrz katalog DELABIE „Armatura sanitarna do budynków użyteczności publicznej” (DOC 609PL).

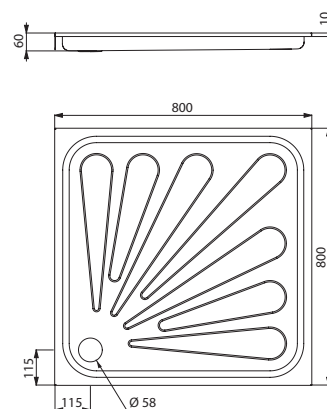

0513030000

Brodzik natryskowy do zabudowy - 700 × 700

Inox 304 satynowy - Głębokość 60 mm



🕒 : wysyłka do 4 tygodni 📦 : na magazynie

Brodzik natryskowy do zabudowy - 800 × 800

Inox 304 satynowy - Głębokość 60 mm

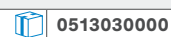

Brodzik natryskowy PMR

Do zabudowy



- Brodzik natryskowy do zabudowy.
- Przystosowany do osób niepełnosprawnych: płaski brodzik.
- Inox 304 bakteriostatyczny.
- Grubość Inoxy: 1,5 mm.
- Spad do odpływu.
- Dostarczany z korkiem 1½".
- Antypoślizgowa powierzchnia.
- Znak CE. Produkt zgodny z normą PN-EN 14527.
- Waga: 8,5 kg dla modelu 800 × 800; 9,5 kg dla modelu 900 × 900.

Aby dobrać armaturę, patrz katalog DELABIE „Armatura sanitarna do budynków użyteczności publicznej” (DOC 609PL).

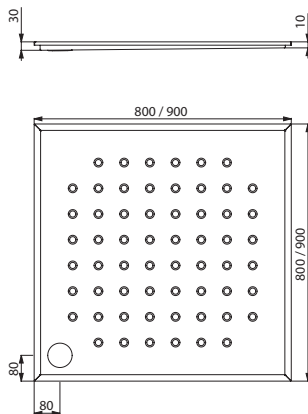

0513050000/0513060000

Brodzik natryskowy do zabudowy - PMR

Inox 304 satynowy - 800 × 800 - Głębokość 30 mm		0513050000
Inox 304 satynowy - 900 × 900 - Głębokość 30 mm		0513060000

: wysyłka do 4 tygodni : na magazynie